

СЛУЖЕБНЫЕ ФУНКЦИИ И КОДЫ ОШИБОК ДЛЯ ПРОГРАММНЫХ БЛОКОВ**УИРФ 467369.063**

- F1 - просмотр сохраненных ранее кодов ошибок ;
(Вход в эту функцию возможен во всех режимах работы лифта)
- F2 - просмотр кодов неисправных (залипших) кнопок приказов, вызовов;
(Вход в эту функцию запрещен в служебных режимах работы лифта)
- F3 - задание вызова вниз;
(Вход в эту функцию возможен только в режиме «НОРМАЛЬНАЯ РАБОТА»)
- F4 - задание вызова вверх;
(Вход в эту функцию возможен только в режиме «НОРМАЛЬНАЯ РАБОТА»
только для административных лифтов)
- F5 - просмотр порядкового номера записи микросхемы;
(Вход в эту функцию возможен в служебных режимах работы лифта)
- F7 - программирование системы;
(Вход в эту функцию возможен только из режима МП-2)
- F8 – режим автотюнинга;
(Вход в эту функцию возможен только из режима МП-2)
- F9 - просмотр состояния входных сигналов матрицы М0 на столбцах stb5-stb8;
(Вход в эту функцию возможен во всех режимах работы лифта)
- FA – задание запрещенных вызовов и приказов;
(Вход в эту функцию возможен только из режима МП2)
- FB – ПРОСМОТР ЗАПИСАННЫХ ПРОЛЕТОВ;
- FC – смещение соответствия номера вызывной кнопки номеру этажной площадки
(используется при групповой работе лифтов с разными уровнями нижних этажных площадок).
(Вход в эту функцию возможен только из режима МП2)
- Fd – программирование вызывных кнопок при разноуровневых лифтах в группе.
Вызывной кнопке данного лифта может быть назначен любой этаж по порядку;
- FE – функция автопрогона в режиме нормальной работы параметр :
-0 поэтажный и межэтажный
-1 с автоматической фиксацией приказов и вызовов

Для входа в функции используется пульт задания режимов устройства управления УЭЛ, для управления функциями используются кнопки, указанные ниже



Рис.

**ПОСЛЕДОВАТЕЛЬНОСТЬ ДЕЙСТВИЙ ДЛЯ ВХОДА В ФУНКЦИИ
(КНОПКИ УПРАВЛЕНИЯ см. Рис.)**

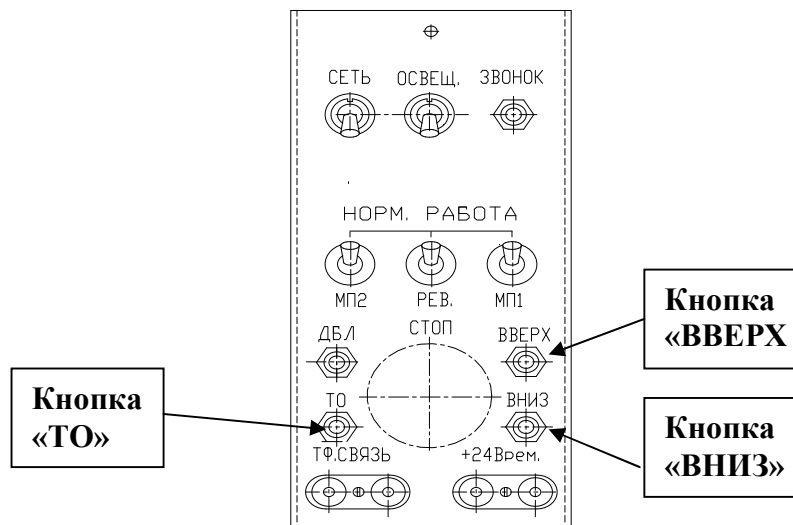
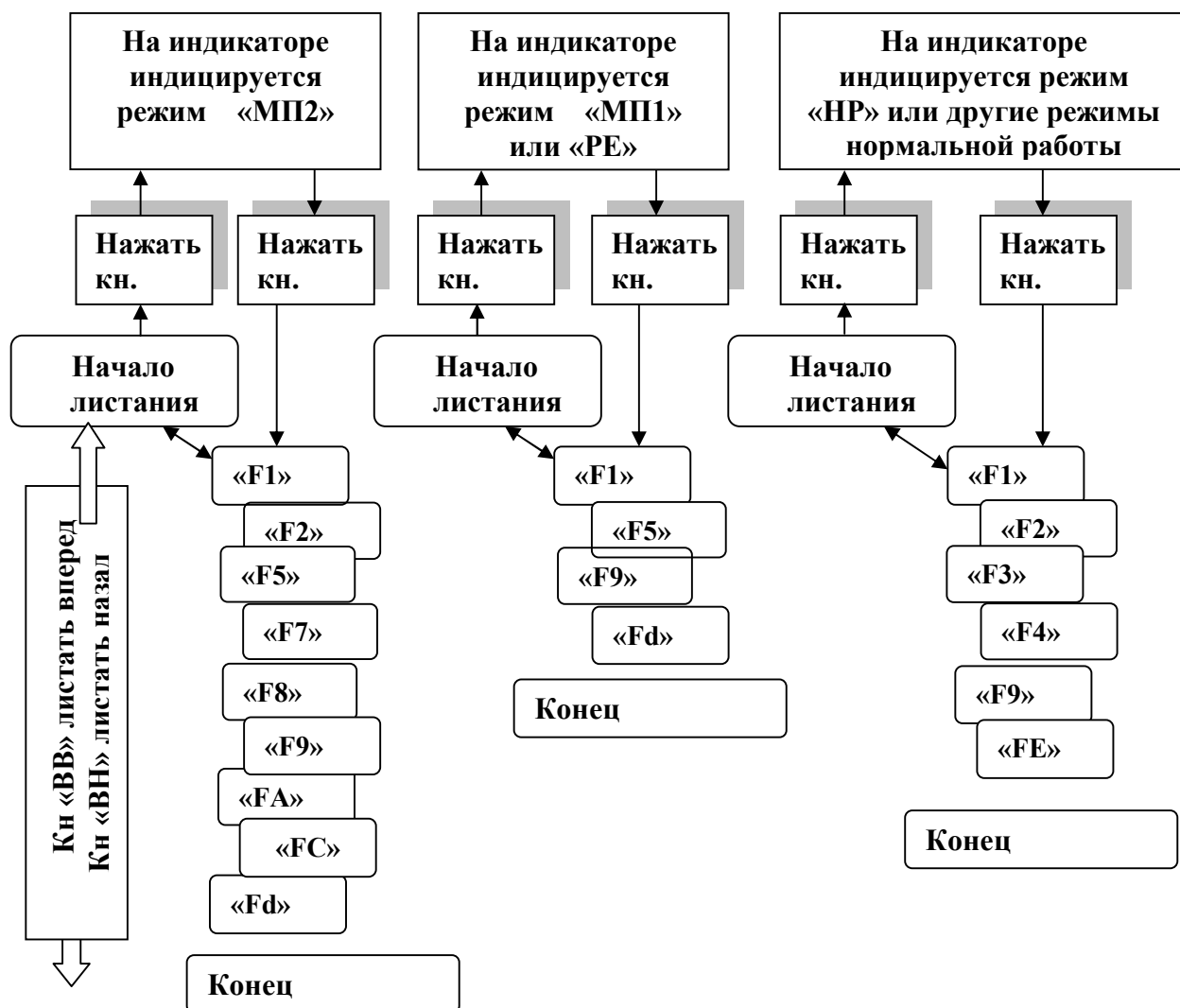

Для входа в функцию надо нажать кнопку «ГО».

Выход на предыдущий уровень можно осуществить, нажав одновременно две кнопки «ВВЕРХ» и «ВНИЗ».

Для выхода в основной режим работы из функций можно осуществить переключением режима работы.

ФУНКЦИЯ F1 (КОДЫ ОШИБОК).

В процессе работы устройство управления УЭЛ постоянно контролирует исправное состояние электрооборудования лифта. При возникновении неисправности код ошибки высвечивается на индикаторе и записывается в память. После устранения неисправности код ошибки сохраняется в памяти до выключения питания. Система помнит 40 последних кодов ошибок.

При возникновении неисправности лифта, в большинстве случаев, система автоматически определяет характер отказа, высвечивая на индикаторе, в плате ЦПУ в виде кода.

ВОЗМОЖНЫЕ НЕИСПРАВНОСТИ И МЕТОДЫ ИХ УСТРАНЕНИЯ

Для определения характера неисправности:

- по коду неисправности в соответствии с таблицей кодов неисправностей определить характер отказа;
- проверить целостность разъемных соединений.
- так как цепи 24В гальванически развязаны от корпуса (РЕ), периодически производите замер сопротивления изоляции омметром между цепями +24В (З) и корпусом (РЕ), -L и корпусом (РЕ). Сопротивление изоляции должно быть не менее 1мОм.

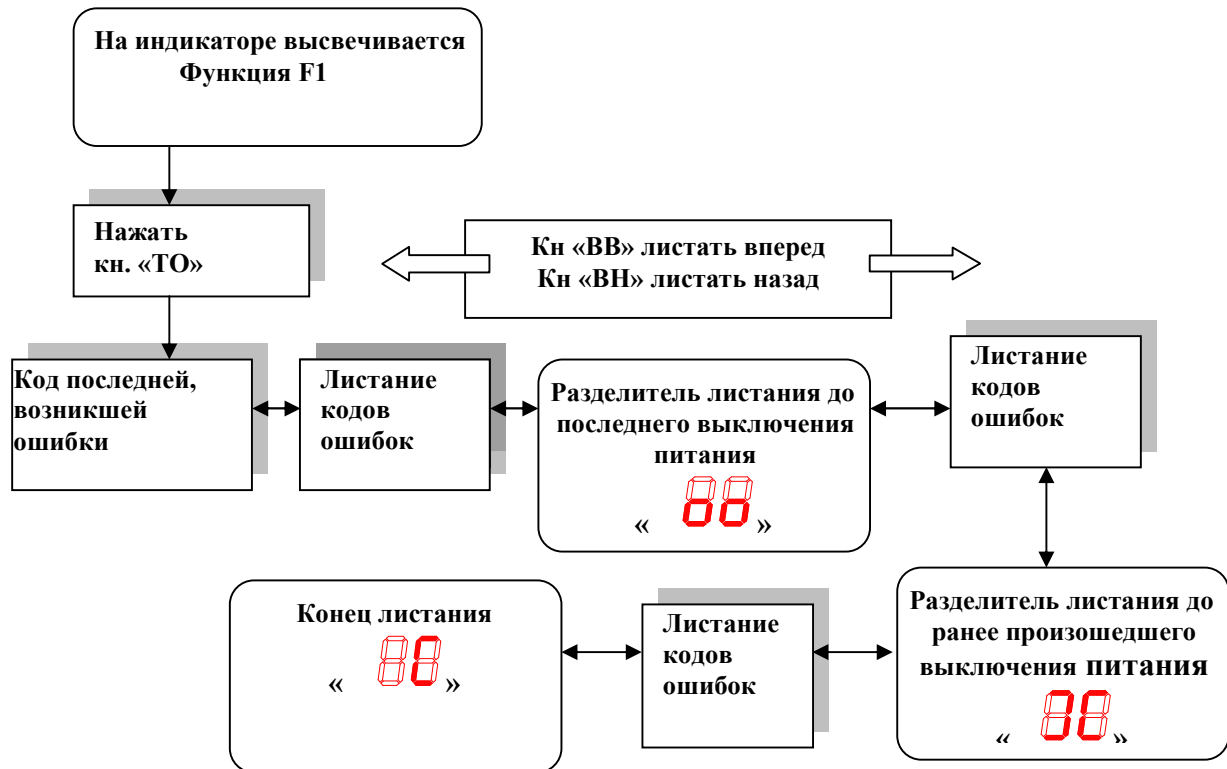

Для быстрого перехода в начало листания можно нажать кн. «ТО». Для выхода на предыдущий уровень можно нажать одновременно кнопки «ВВ» и «ВН» или переключить режим работы на пульте управления

Таблица кодов ошибок

Код ошибки	Содержание ошибки	
41	Отсутствие 24В или одновременное наличие сигналов от датчиков ДНЭ и ДВЭ. При возникновении данной неисправности убедитесь в исправности предохранителя на +24В, наличии напряжения +24В. При отсутствии напряжения +24В убедитесь в исправности клеммных соединений, исправности платы ПК, отсутствии нагрузки, превышающей норму (короткое замыкание). При исправности напряжения +24В проверить исправность датчиков нижнего и верхнего этажей и проводного монтажа, причем, если кабина лифта находится в датчике нижнего этажа, возможно, неисправен датчик верхнего этажа, или если кабина лифта находится в датчике верхнего этажа - неисправен датчик нижнего этажа. Система возвращается в рабочее состояние после устранения неисправности;	
42	Одновременное наличие сигналов от датчиков ДТО и ДЗ(ДЗ') или ДТО' и ДЗ (ДЗ') – для проходной кабины. Проверить исправность датчиков и проводного монтажа. Система возвращается в рабочее состояние после устранения неисправности – только для лифтов с наличием датчиков ДЗ.	
43	Сработал контакт цепочки безопасности, отсутствует напряжение~110В. Система возвращается в рабочее состояние после устранения неисправности, если условия возникновения ошибки 43 по истечении 2-2,5с. не пропали в неслужебных режимах работы, на экране возникнет ошибка 44.	
44	Охрана шахты (Ошибка сбрасывается при переходе в служебный режим, «МП2» или «РЕВИЗИЯ». Условия возникновения данной ошибки можно посмотреть в памяти ошибок (функции F1):	
C2	44	ДК-замкнут, ДШ-разомкнут, 2ДШ – нет 24В
C3		ДК-разомкнут, ДШ-разомкнут, 2ДШ – нет 24В
C4		ДК-замкнут, ДШ-замкнут, 2ДШ – есть 24В
C5		ДК-разомкнут, ДШ-замкнут, 2ДШ – есть 24В
3F		Отсутствует 2ДШ-проникновение в шахту во время открытия дверей
55		Разрыв блокировочной цепи дверей кабины в движении
45	Нет готовности преобразователя частоты, или в параметре программирования «b3» выставлена 1, но используется нерегулируемый главный привод.	
47	Срабатывание системы защиты двигателя по перегреву. Система возвращается в рабочее состояние после устранения неисправности;	
48	8 реверсов. Система возвращается в рабочее состояние, если, при наличии зарегистрированного приказа, блокировочная цепь дверей шахты собралась	
49	Превышено контрольное время включения привода дверей на открытие	
50	Превышено контрольное время включения привода дверей на закрытие	
51	Четырехкратная неудачная попытка пуска лифта из ДТО. Система возвращается в рабочее состояние после переключения в служебный режим	
52	Лифт находится в ДТО больше контрольного времени (4сек.) при движении.	
53	Лифт находится между ДТО, в движении более контрольного времени после переключения питания выключателем SA1 ("СЕТЬ")	
54	Отсутствие КБР (кроме режима "РЕВИЗИЯ").	
55	Разрыв блокировочной цепи дверей кабины (ДК) в движении	

Таблица кодов ошибок, продолжение

Код ошибки	Содержание ошибки
56	Отсутствует сигнал о выключении пускателей главного привода лифта. Заклинивание пускателей главного привода, неисправен (пробит) ключ в модуле ключей МК, неисправна цепь обратной связи по пускателям главного привода. При заклинивании пускателя или неисправности модуля МК происходит выключение автомата QF1
57	Отсутствует сигнал о выключении пускателя привода дверей. Заклинивание пускателей привода дверей, неисправен (пробит) ключ в модуле ключей МК. При заклинивании пускателя или неисправности модуля МК происходит выключение автомата QF1. Система возвращается в рабочее состояние после устранения неисправности
58	Залипла кнопка «ОТМЕНА»
59	Присутствует одновременно сигнал от ВКО и ВКЗ. Система возвращается в рабочее состояние после устранения неисправности
60	Закорочен на "-L" один из входов Str1...Str8 (501 - 508). Отключить питание, отсоединить разъем X5 от платы ЦПУ и проверить отсутствие связи -L с цепями 501...508. При наличии короткого замыкания устранить неисправность. При исправности внешних цепей, вероятно, неисправна плата ЦПУ. Заменить плату ЦПУ
61-68	Неисправен вход Str1...Str8 (501-508), соответственно. Неисправна плата ЦПУ. Заменить плату ЦПУ
69	90% без 15кГ (если есть контроль наличия пассажира в кабине). Неисправен выключатель 90%, неисправен выключатель 15 кГ., обрыв цепей подключения датчиков загрузки
70	Закорочен на "-L" один из входов Str'1...Str'8 (701 - 708) (пассажирские лифты)
71-78	Неисправен вход Str'1...Str'8 (701..708) соответственно.
79	Есть 110%, отсутствует 15кГ и 90%. Неисправен выключатель 110%, обрыв цепей подключения датчиков загрузки;
81-88	Закорочен на "-L" один из входов Stb1...Stb8 соответственно. Приказы в соответствующем столбце не регистрируются и не исполняются. Отключить питание, отсоединить разъем X1, выявить методом прозвонки
90	Отсутствие сигнала от узла контроля фаз на плате ПК. Возможные неисправности: А) отсутствует одна из фаз питающего напряжения; Б) неправильное чередование фаз; В) неисправна плата контроля фаз (ПКТС-2); Г) уровень напряжения сети ниже допустимого предела;
91-98	Закорочен на "-L" один из входов Stb'1...Stb'8 соответственно.
A0	Произошел сбой местоположения. При сбое местоположения лифт, после освобождения кабины пассажиром, опускается на посадочный этаж для корректировки. Ошибка записывается в память. При частом возникновении данной ошибки проверить надежность цепей датчика точной остановки, зазоры между шунтами и датчиком точной остановки.
A2	Более контрольного времени открыты двери шахты (30 секунд).
A6	Сработал выключатель 110%
A7	Неисправен механический реверс дверей или нажата кнопка ◀▶ ("ДВЕРИ").
AA	Сработал фотореверс

Таблица кодов ошибок, продолжение

Код ошибки	Содержание ошибки
A3	Нет связи с ведущим лифтом
9 ⁰	Вставлен ключ «ППП» без режима «ПО»
4A	Не включился пускатель главного привода
5A	Не пришел сигнал контроль тока при старте (маркировка провода 012)
6A	Нет обратной связи от преобразователя частоты «привод в работе» (маркировка провода 013)
7A	Несанкционированное включение сигнала контроля тока (провод 012)
8A	Несанкционированное включение сигнала «привод в работе» (провод 013)
b0	Закорочен диод в матрице M0
b1-b8	Неисправен вход Stb1...Stb8 соответственно
E1	Не выполнен настроечный рейс (для безшунтового варианта замедления)
E2	При проведении настроечного рейса количество просчитанных пролетов не соответствует количеству остановок, записанных в параметре программирования «A2»
5F	Нет импульсов от датчика скорости
E4	Пропадание сигнала контроля тока от преобразователя частоты в движении
E5	В уставке программирования «b3» - «0» , а используется регулируемый главный привод.

Таблица кодов ошибок по дверям

Код ошибки	Содержание ошибки	Действие системы
Двери стоят, есть ВКО (двери условно открыты)		
C0	ДК-есть, ДШ-есть 2ДШ -нет	реверс
C1	ДК-нет, ДШ-есть 2ДШ -нет	реверс
C2	ДК-есть, ДШ-нет 2ДШ -нет	Охрана шахты
C3	ДК-нет, ДШ-нет 2ДШ -нет	Охрана шахты
C4	ДК-есть, ДШ-есть 2ДШ -есть	Охрана шахты
C5	ДК-нет, ДШ-есть 2ДШ - есть	Охрана шахты
C6	ДК- есть, ДШ- нет 2ДШ - есть	реверс
Двери стоят, есть ВКЗ, (двери условно закрыты)		
d1	ДК- нет, ДШ-есть 2ДШ -нет	реверс
d2	ДК- есть, ДШ- нет 2ДШ - нет	реверс
d3	ДК- нет, ДШ- нет 2ДШ -нет	реверс
d4	ДК- есть ДШ- есть 2ДШ - есть	реверс
d5	ДК- нет, ДШ-есть 2ДШ - есть	реверс
d6	ДК- есть ДШ- нет 2ДШ - есть	реверс
d7	ДК-нет, ДШ- нет 2ДШ - есть	реверс
Двери в процессе закрытия/открытия		
3F	Отсутствует 2ДШ, проникновение в шахту во время закрытия/открытия	Охрана шахты
4F	Во время открытия нет съезда с ВКЗ и не разрываются цепи ДК и ДШ	стоим до устранения

ДК и ДШ – есть (двери закрыты) 2ДШ - есть (открыта одна дверь шахты)

ФУНКЦИЯ F2
(ПРОСМОТР НЕИСПРАВНЫХ (ЗАЛИПШИХ) КНОПОК ПРИКАЗОВ, ВЫЗОВОВ).

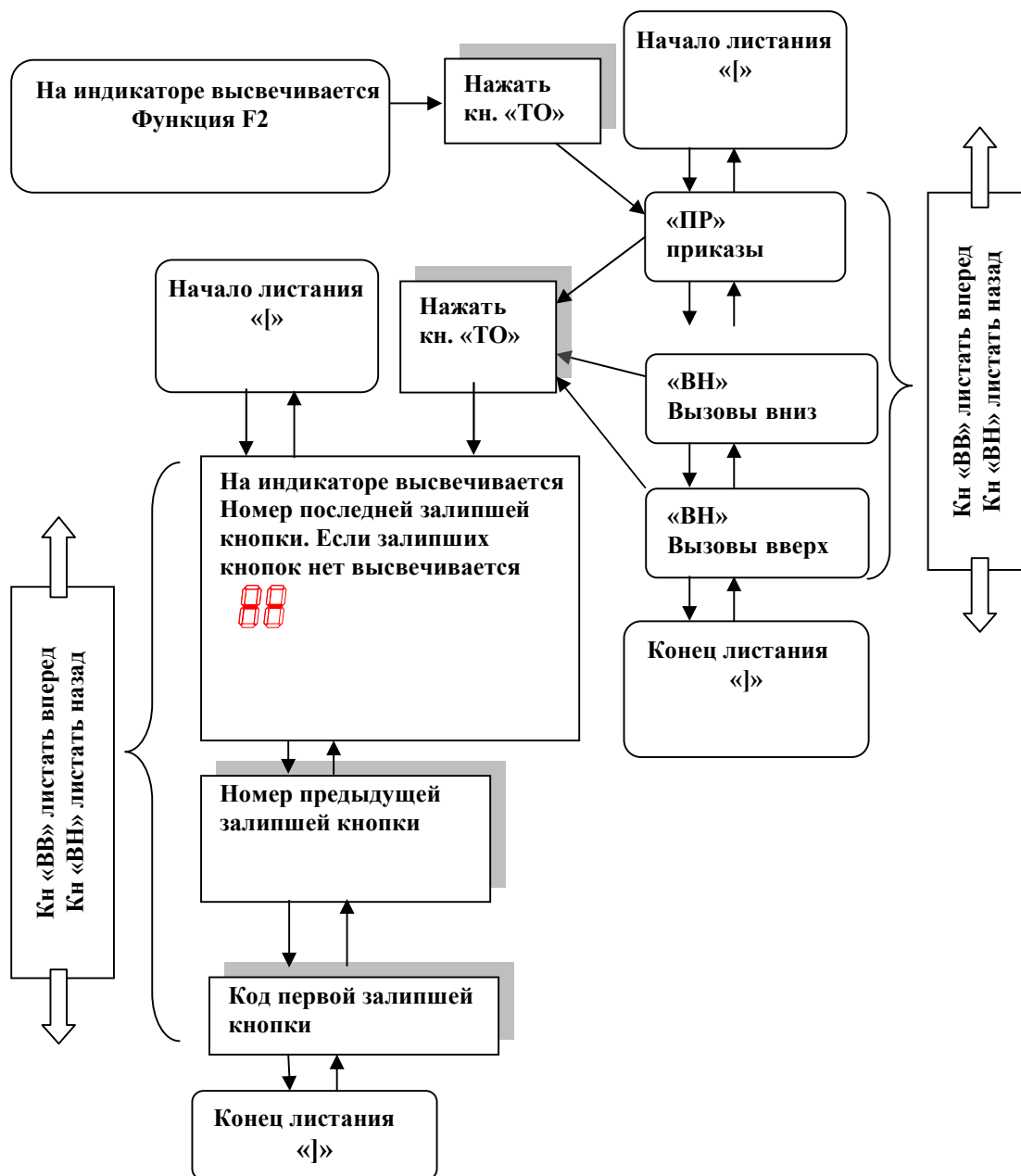

Для выхода из списка кодов залипших кнопок
можно нажать одновременно кнопки «ВВ» и
«ВН» или переключить режим работы на
пульте управления

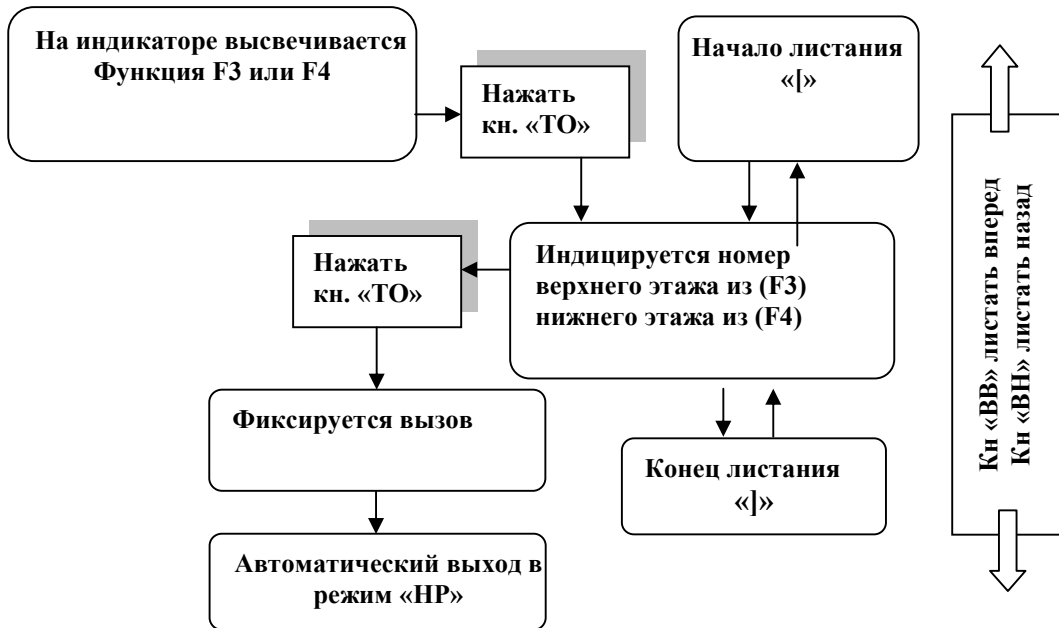
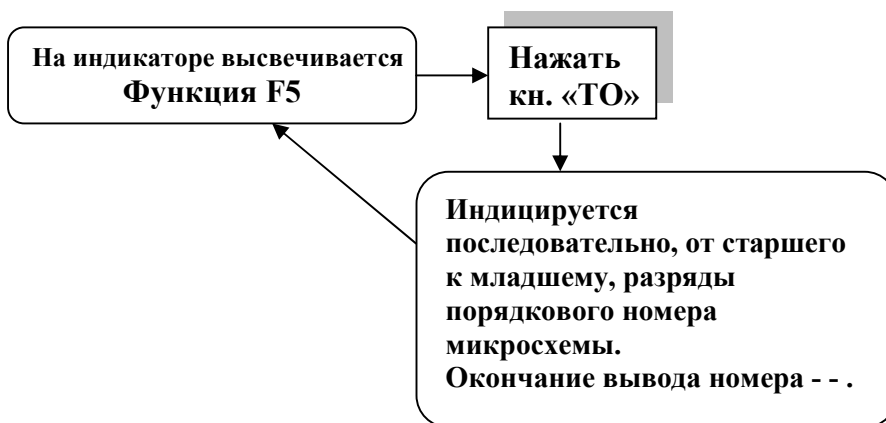
ФУНКЦИЯ F3 И F4**ЗАДАНИЕ ВЫЗОВА ВНИЗ (F3) ИЛИ ВВЕРХ (F4) ;****ФУНКЦИЯ F5****ПРОСМОТР ПОРЯДКОВОГО НОМЕРА МИКРОСХЕМЫ ;**

ФУНКЦИЯ F7**ПРОГРАММИРОВАНИЕ ПАРАМЕТРОВ СИСТЕМЫ
ПОСЛЕДОВАТЕЛЬНОСТЬ ДЕЙСТВИЙ ПРИ ПРОГРАММИРОВАНИИ УСТРОЙСТВА
УПРАВЛЕНИЯ**

ТАБЛИЦА ПАРАМЕТРОВ ПРОГРАММИРОВАНИЯ

Параметр программирования	Допустимые значения параметров программирования	Заводская уставка
A1	«0» - стандартная индикация местоположения	«0»
	«1» - нестандартная индикация местоположения	
A ₁ - нестандартная индикация местоположения	Может принимать значения: П2, П1, П, -4, -3, -2, -1, 0, 1...30	-
A2 - количество остановок	Может принимать значения от 2 до 30 (при нестандартной индикации количество остановок так же задается, как и при стандартной индикации)	«30»
A3- номер основной посадочной остановки	Может принимать значения от 1 до 30	«1»
A4 - номер лифта в группе	Может принимать значения от 1 до 6	«1»
A5 - Контрольное время движения между этажами в секундах	Может принимать значения 10; 20; 30; 40; 50; 60; 70; 80.	«20»
A6 - Контроль охраны шахты	«0» – есть контроль	«0»
	«1» – нет контроля	
A7 - Контрольное время открытия (закрытия) дверей в секундах	Может принимать значения 8; 10; 12; 14;...30	«10»
A8 - Время выдержки на закрытие двери при отсутствии приказа	Может принимать значения 2; 4; 6; 8; ...20	«8»
A9 - Время выдержки с открытой дверью с пассажиром при наличии приказа в секундах	Может принимать значения 0;1; 2;...20	«4»
AA – Тактовая частота процессора	8, 12	«8»
AB – Наличие индикации режимов работ на этажных индикаторах	«0» режимы ПО, ПП, Пп, РЕ на этажных индикаторах не высвечиваются	«1»
	«1» режимы ПО, ПП, Пп, РЕ на этажных индикаторах высвечиваются	
b1 - Время опускания в зону обслуживания в ревизии в секундах	Может принимать значения 6; 8; 10; 12; 14; 16	«6»
b2 - Наличие датчика загрузки 15кГ	«0» - датчик отсутствует (автоматически будет запрещен переход в режим погрузки по кнопке "ОТМЕНА".)	«1»
	«1» - датчик установлен	

ТАБЛИЦА ПАРАМЕТРОВ ПРОГРАММИРОВАНИЯ, ПРОДОЛЖЕНИЕ

Параметр программирования	Допустимые значения параметров программирования	Заводская уставка
b3 – Тип главного привода	«0» - нерегулируемый привод	«0»
	«1» - регулируемый привод	
b4 - Коррекция пути замедления (только если параметр d1 (03- нет ДЗ и нет ДЗ1.)	Может принимать значения от -9 до 9	«0»
b5 - Жилое или административное исполнение лифта	«0» - жилое здание	«0»
	«1» – административное здание	
b6	коррекция частоты связи с устройствами индикации в условных единицах (1 - 99, шаг 1)	«80.»
b7 - Индикация стрелок на этажах по последовательному каналу	«0» – нет индикации	«1»
	«1» – есть индикация	
b8 - Наличие датчиков ДЗ и ДЗ1	«0» – есть ДЗ и нет ДЗ1	«0»
	«1» – нет ДЗ и есть ДЗ1	
	«2» – есть ДЗ и есть ДЗ1	
	«3» – нет ДЗ и нет ДЗ1	
b9 - Проходная или непроходная кабина	«0» – непроходная кабина	«0»
	«1» – проходная кабина	
bA - тип лифта	«0» – не инвалидный лифт	«0»
	«1» – инвалидный лифт	
bb – максимальное число лифтов в группе	От 1 до 6	«2»
bc – режим приоритет приказов	«0» – режим выключен	«0»
	«1» – режим включен	
bd – режим эвакуации	«0» – режим выключен	«0»
	«1» – режим включен	
bE – режим удержания сигналов открытия и закрытия дверей кабины в зонах ВКО и ВКЗ	«0» – режим выключен	«0»
	«1» – режим включен	

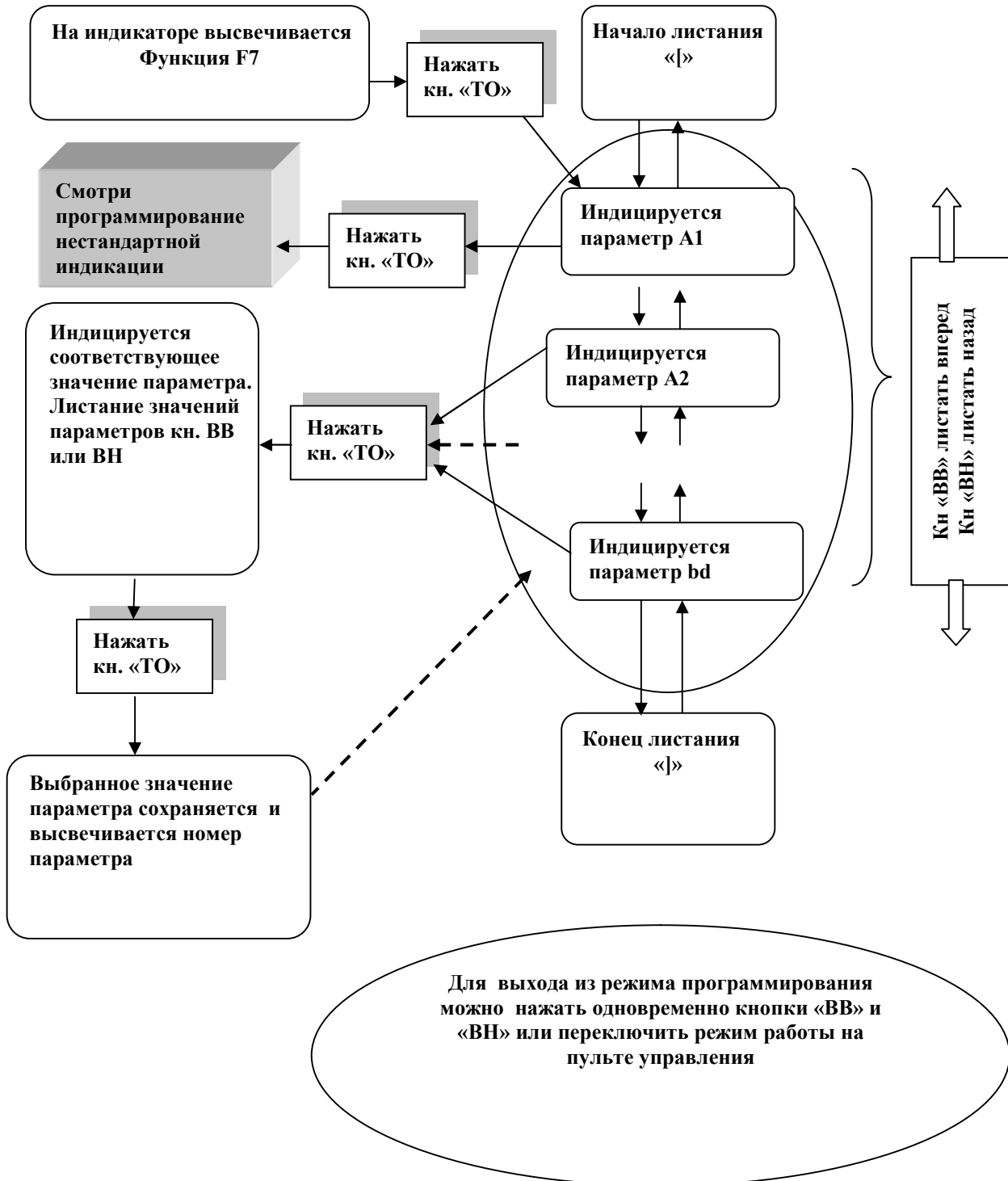
ПРОГРАММИРОВАНИЕ НЕСТАНДАРТНОЙ ИНДИКАЦИИ МЕСТОПОЛОЖЕНИЯ.

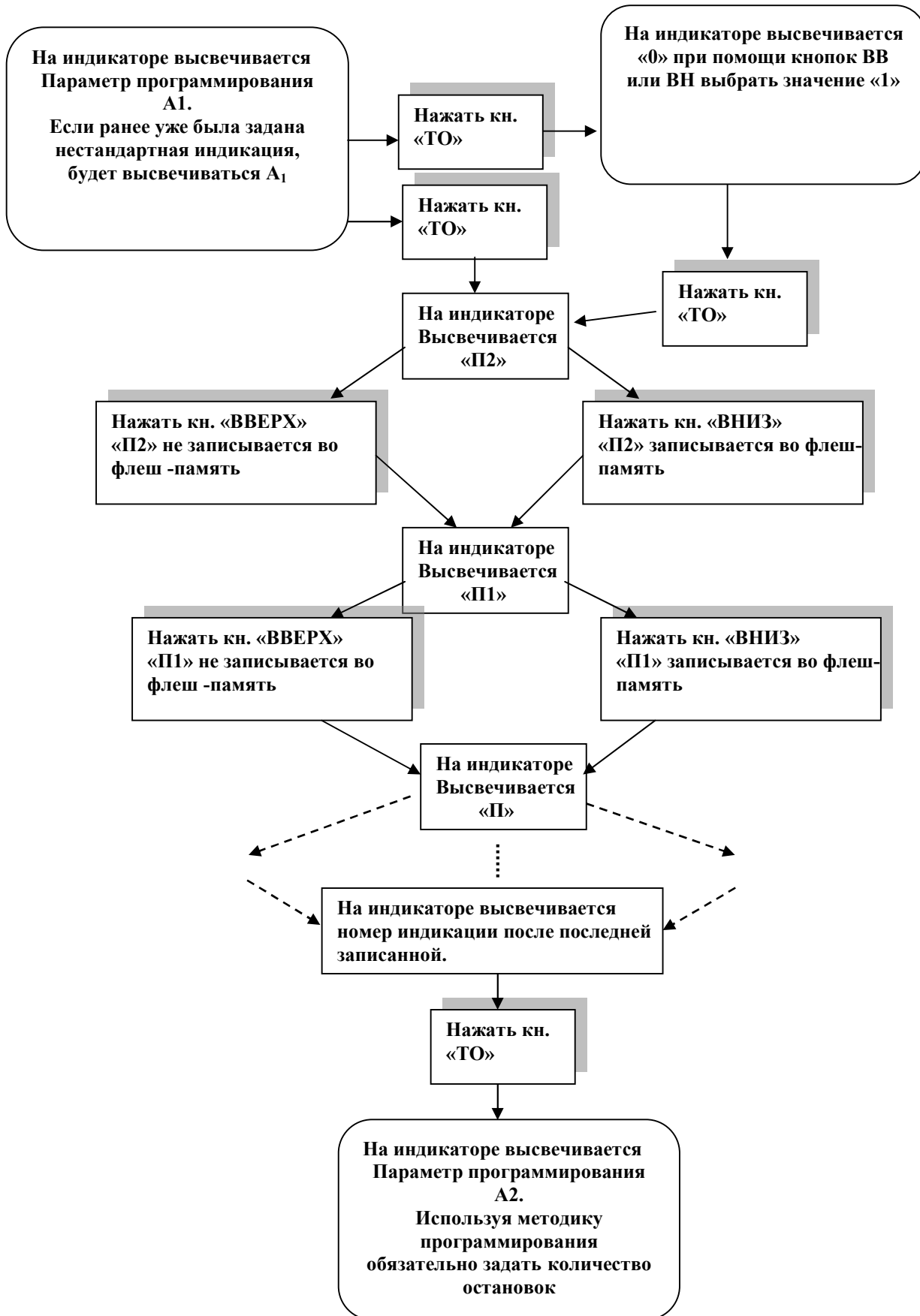

ФУНКЦИЯ F8**ФУНКЦИЯ АВТОТЮНИНГА**

Эта функция служит для помощи наладчикам при проведении автотюнинга на преобразователях частоты.

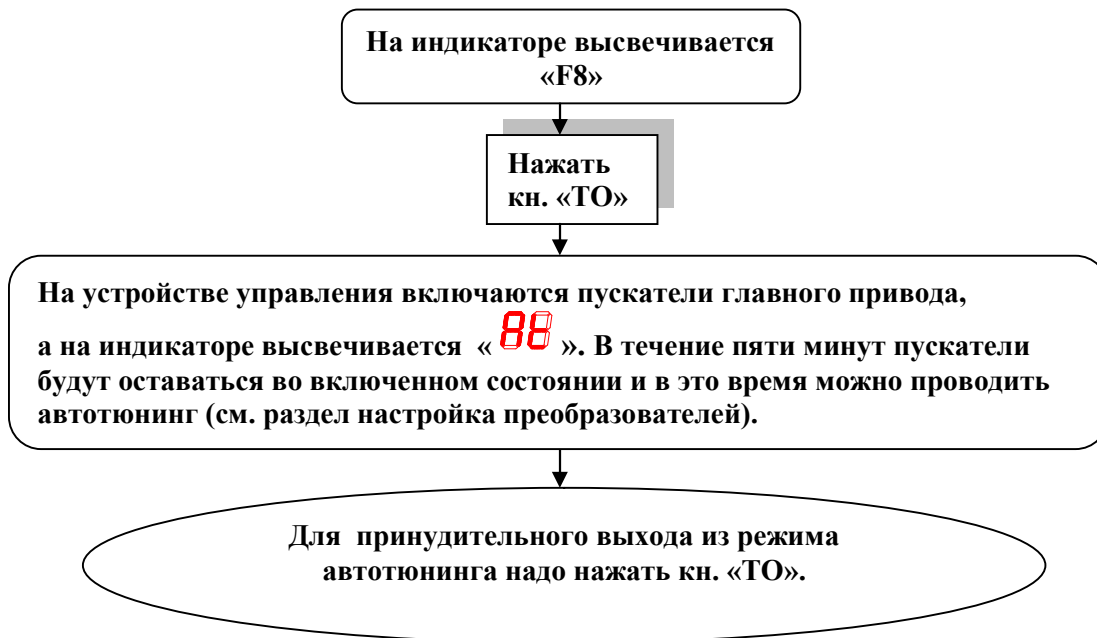
ПОРЯДОК ВКЛЮЧЕНИЯ

При использовании этого режима отпадает необходимость при проведении автотюнинга вытаскивать реле аварии и вручную принудительно включать пускатели главного привода.

ФУНКЦИЯ F9**ПРОСМОТР СОСТОЯНИЯ ВХОДНЫХ СИГНАЛОВ НА СТОЛБЦАХ STB5...STB8 В МАТРИЦЕ**

В этом режиме светодиоды на плате ЦПУ, отображающие информацию о состоянии датчиков ДТО, ВКЗ, 15кг., и Гр. используются для отображения информации о состоянии вх. сигналов матрицы на столбцах Stb5...Stb8, как показано в таблице 5.

КОГДА СВЕТОДИОД СВЕТИТСЯ, ЭТО ОЗНАЧАЕТ, ЧТО КОНТАКТ В СООТВЕТСТВУЮЩЕМ МЕСТЕ МАТРИЦЫ ЗАМКНУТ.

Датчики ДТО, ДТО', ВКО, ВКЗ, ДТОU, Реверс, 15кг, 90%, 110%, < >, ДВЭ, ДНЭ, ДПЭ работают на размыкание, то есть когда датчик срабатывает контакт размыкается..

Таблица 5

	(ДТО) 605 stb5	(ВКЗ) 606 stb6	(15кг) 607 stb7	(Гр.) 608 stb8
(С1) 501 str1	ДТО'	ВКО	[S1:1]	Кн.Р↑
(С2) 502 str2	> <	ВКЗ	[S1:2]	Кн.Р↓
(С3) 503 str3	ДТОU	РЕВЕРС	[S1:3]	
(С4) 504 str4		15кг	М-Кн↑	
(С5) 505 str5	< >	90%		
(С6) 506 str6	Отмена	110%	М-Кн TO	ДПЭ
(С7) 507 str7	Фоторев.	SA4(КБР)		
(С8) 508 str8	ДТО	ДВЭ	М-Кн↓	ДНЭ

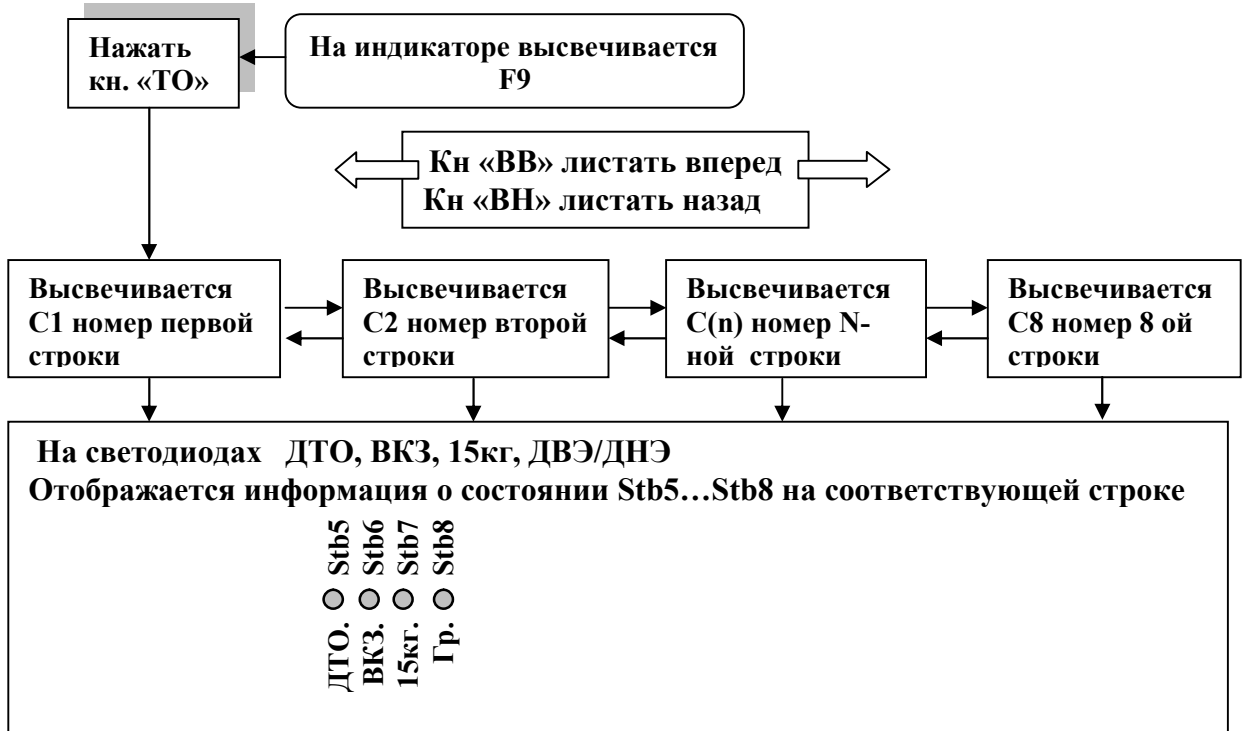
ПОСЛЕДОВАТЕЛЬНОСТЬ ДЕЙСТВИЙ ДЛЯ ВХОДА В РЕЖИМ ПРОСМОТРА СОСТОЯНИЯ ВХОДОВ МАТРИЦЫ

Для выхода из режима программирования можно нажать одновременно кнопки «ВВ» и «ВН» или переключить режим работы на пульте управления

ПРИМЕР

Посмотреть состояние датчиков, подключенных на 8-ю строку (ДТО, ДВЭ, Кн Вн., ДНЭ)

	(ДТО) 605 stb5	(ВКЗ) 606 stb6	(15кг) 607 stb7	(Гр.) 608 stb8
(С1) 501 str1	ДТО'	ВКО	[S1:1]	Кн.Р↑
(С2) 502 str2	> <	ВКЗ	[S1:2]	Кн.Р↓
(С3) 503 str3	ДТОU	Реверс	[S1:3]	
(С4) 504 str4		15кг	М-Кн↑	
(С5) 505 str5	< >	90%		
(С6) 506 str6	Отмена	110%	М-Кн ТО	ДПЭ
(С7) 507 str7	Фоторев.	SA4(КБР)		
(С8) 508 str8	ДТО	ДВЭ	М-Кн↓	ДНЭ

Последовательность действий

1. На индикаторе платы ЦПУ индицируется режим работы, нажать и удерживать кн. «ТО» → на индикаторе высвечивается «F1»;
2. Кн. «Вв.» пролистать функции до «F9»;
3. Кн. «ТО» войти в функцию «F9» → на индикаторе высвечивается «С1»;
4. Кн. «Вв.» пролистать строки до «С8» просмотр состояния датчиков на 8-ой строке;

Если лифт стоит в датчике «ДТО» на промежуточном этаже, то на светодиодах будет следующая индикация

Stb5
Stb6
Stb7
Stb8

○ ● ○ ●

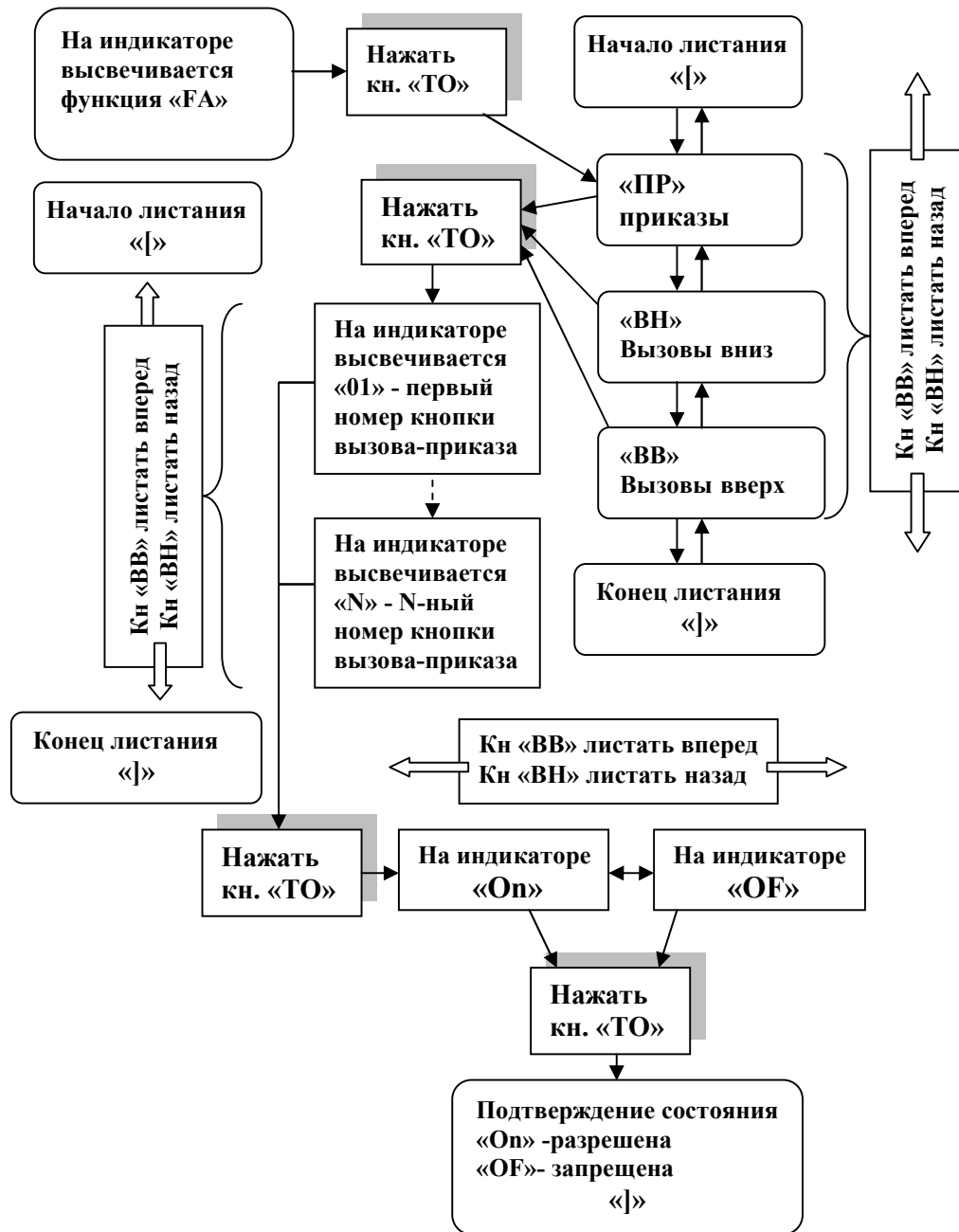
ФУНКЦИЯ FA**ЗАДАНИЕ ЗАПРЕЩЕННЫХ КНОПОК ПРИКАЗОВ, ВЫЗОВОВ;**

Для выхода на предыдущий уровень можно нажать одновременно кнопки «ВВ» и «ВН» или переключить режим работы на пульте управления

ПРИМЕР

Например, заблокировать кнопку приказа второго этажа;

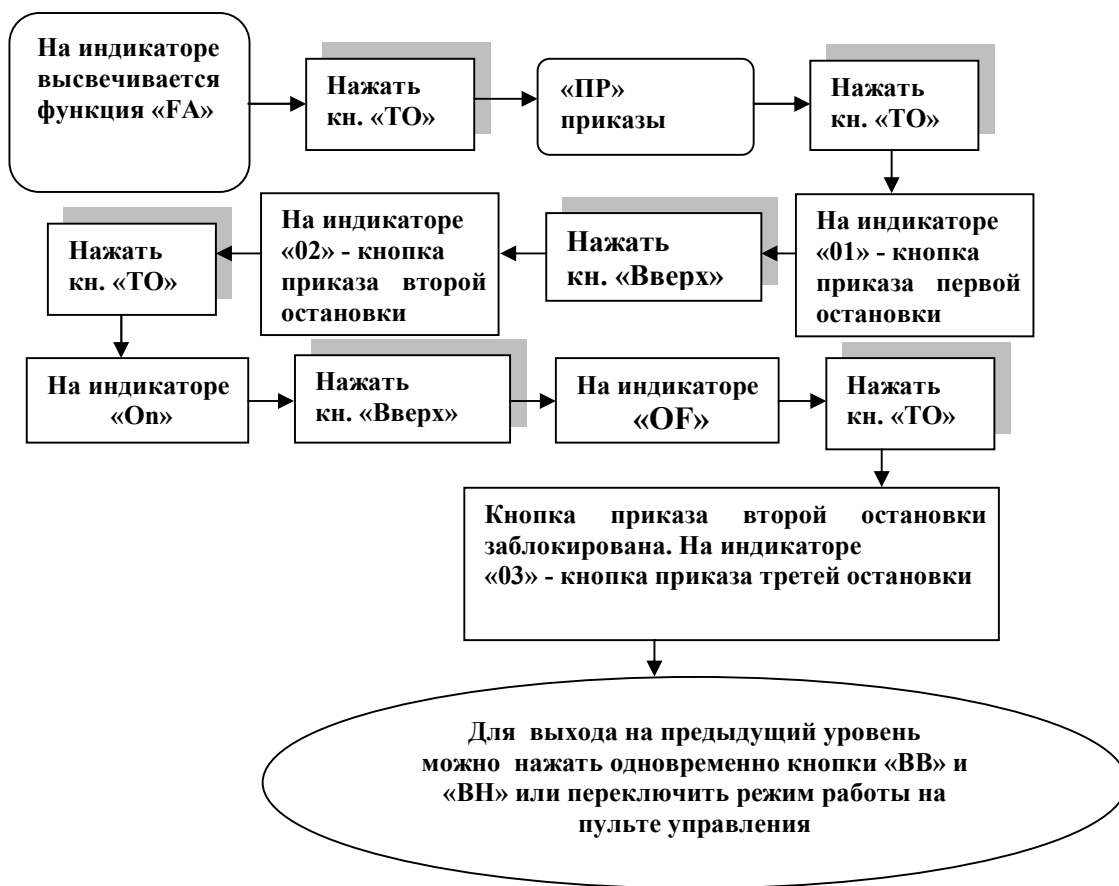

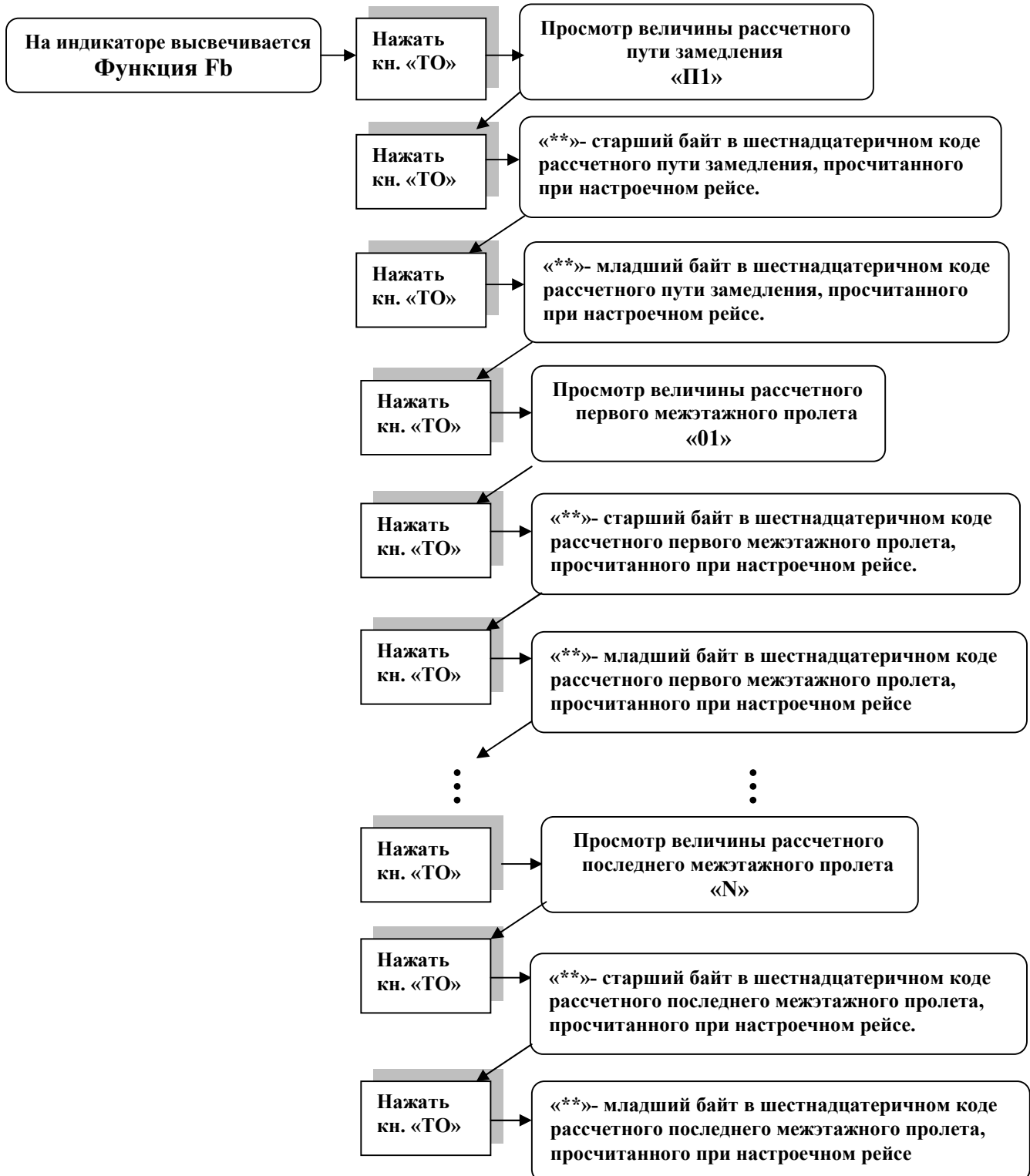
ФУНКЦИЯ Fb**ФУНКЦИЯ ПРОСМОТРА РЕЗУЛЬТАТОВ НАСТРОЕЧНОГО РЕЙСА.
(ДЛЯ БЕЗШУНТОВОГО ВАРИАНТА ОПРЕДЕЛЕНИЯ НАЧАЛА ТОЧКИ ПЕРЕХОДА
НА ЗАМЕДЛЕНИЕ)**

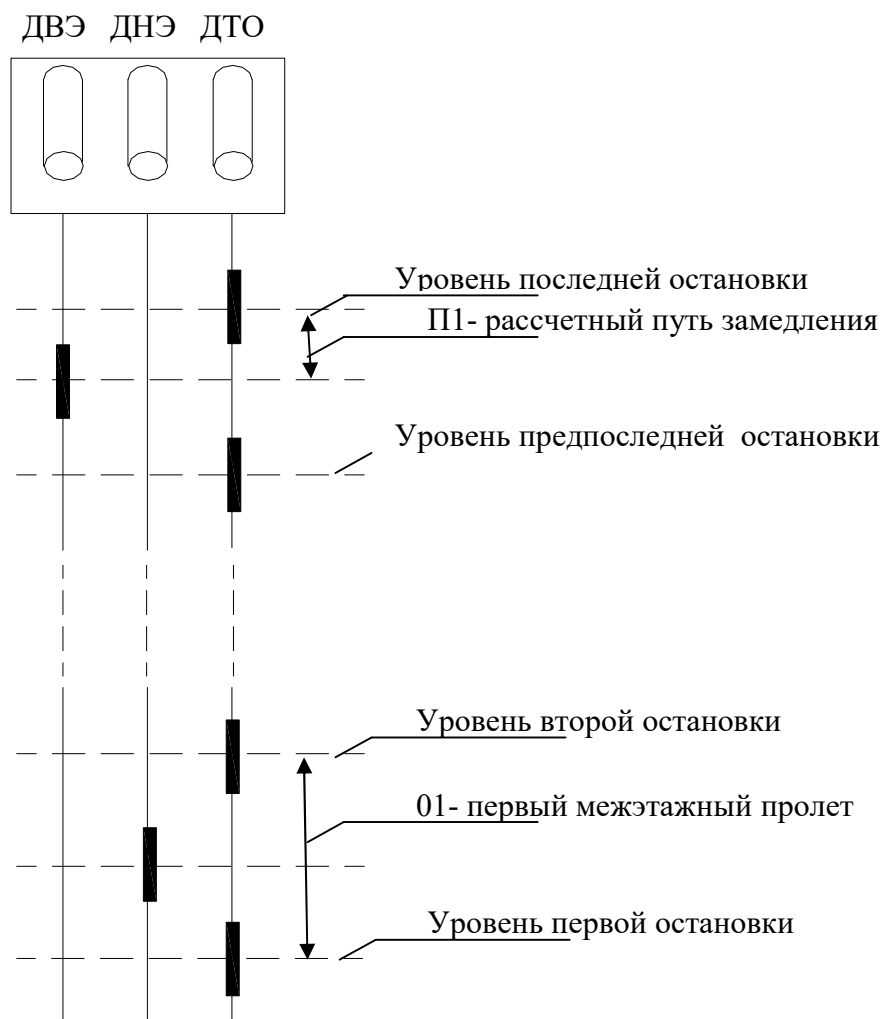

СРАВНИТЕЛЬНАЯ ПРИМЕРНАЯ ТАБЛИЦА ПРОЛЕТОВ ДЛЯ ЛИФТА НА 10 ОСТАНОВОК (ДЕВЯТЬ ПРОЛЕТОВ) СО СКОРОСТЬЮ ЛИФТА 1М/С И ВЫСОТОЙ ЭТАЖА 3М

ПРОЛЕТ	СТАРШИЙ БАЙТ	МЛАДШИЙ БАЙТ
	(ШЕСТНАДЦАТИРИЧНЫЙ КОД)	
П1	00	23
01	00	80
02	00	80
03	00	80
04	00	80
05	00	80
06	00	80
07	00	80
08	00	80
09	00	80

ФУНКЦИЯ Fd**НАЗНАЧЕНИЕ СООТВЕТСТВИЯ «ВЫЗВНОЙ КНОПКЕ НОМЕРУ ПОСАДОЧНОЙ
ОСТАНОВКИ.
(ДЛЯ РАЗНОУРОВНЕВЫХ ЛИФТОВ В ГРУППЕ В ПРОИЗВОЛЬНОМ ПОРЯДКЕ)**

Эта функция используется для обеспечения групповой работы лифтов со смещенными уровнями на произвольных этажах. Например, когда один лифт обслуживает все посадочные площадки, а другой не останавливается, например на 2-й посадочной площадке. Для лифта, который не останавливается на 2-й посадочной площадке, записывается смещение обслуживания вызовов.

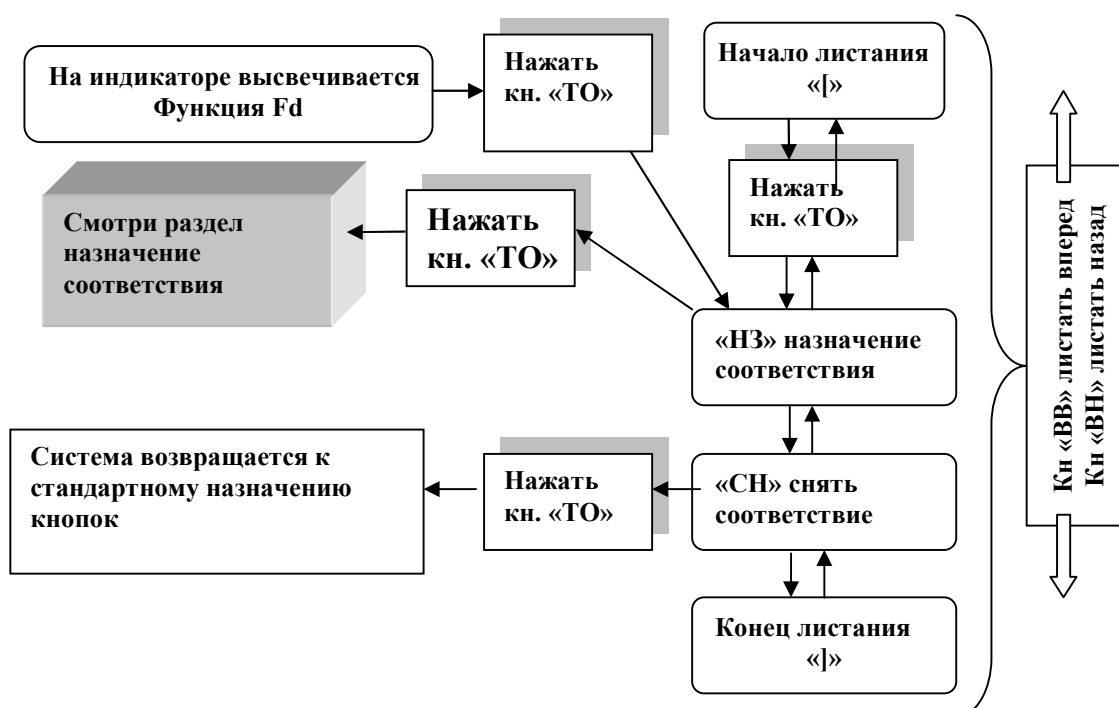
ПОСЛЕДОВАТЕЛЬНОСТЬ ДЕЙСТВИЙ СЛЕДУЮЩАЯ

**ПОДРАЗДЕЛ «НЗ» - НАЗНАЧЕНИЕ СООТВЕТСТВИЯ
 НАЗНАЧЕНИЕ СООТВЕТСТВИЯ НОМЕРА ВЫЗЫВНОЙ КНОПКИ, НОМЕРУ
 ПОСАДОЧНОЙ ОСТАНОВКИ.
 (НА ПРИМЕРЕ ДАННЫЙ ЛИФТ НЕ ОБСЛУЖИВАЕТ 2-ОЙ ЭТАЖ)**

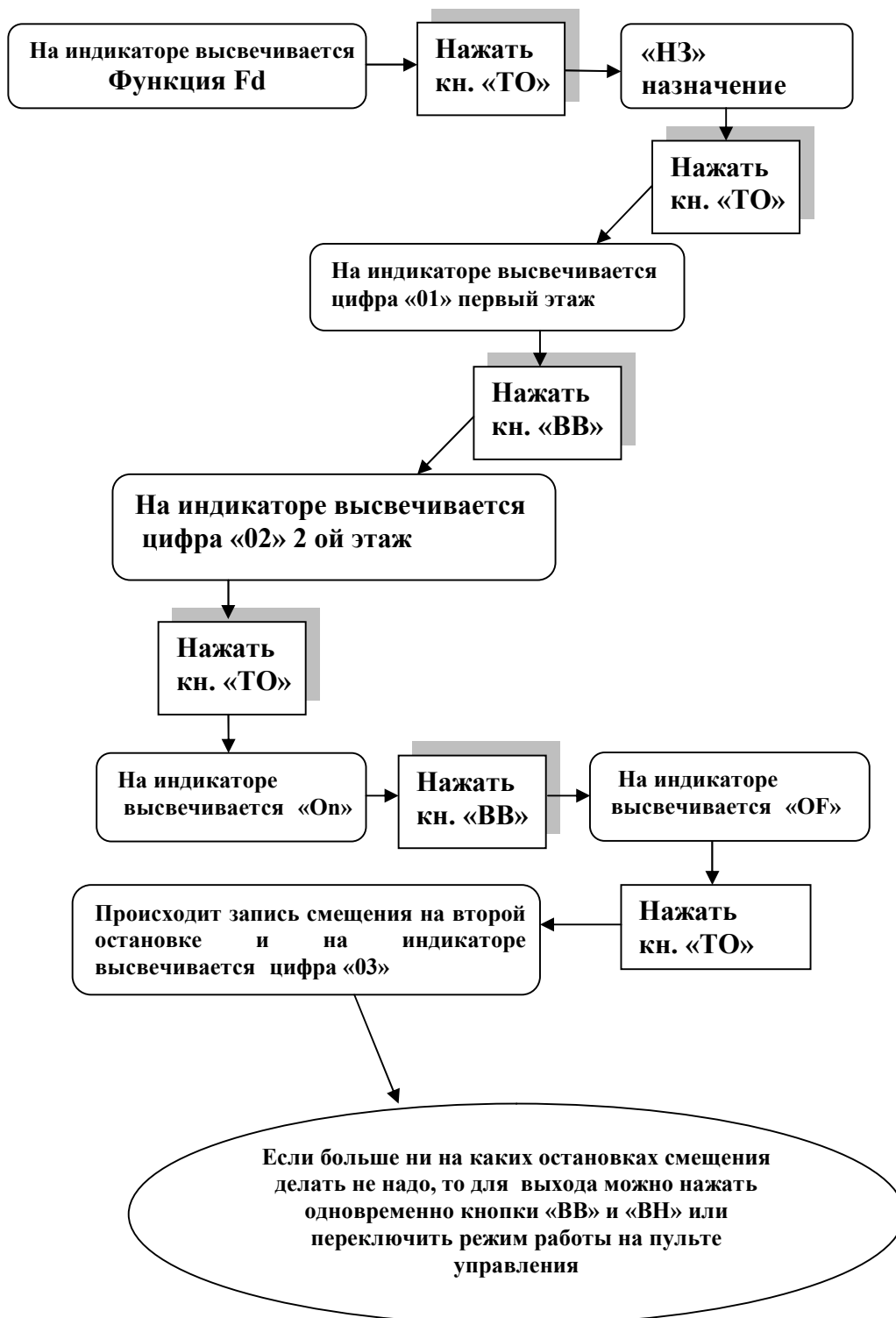

ФУНКЦИЯ FE**АВТОПРОГОН ЛИФТА**

Эта функция может использоваться наладчиками для прогона лифта после завершения наладки.

Может использоваться два режима автопрогона:

- «0»- поэтажный и межэтажный. Лифт в этом режиме при движении вверх или вниз будет через цикл останавливаться на каждом этаже и через этаж с открыванием дверей;
- «1» с автоматической фиксацией приказов и вызовов. В этом режиме автоматически фиксируются все вызовы и приказы и лифт их обслуживает в соответствии с собирательностью управления.

ПОСЛЕДОВАТЕЛЬНОСТЬ ДЕЙСТВИЙ